

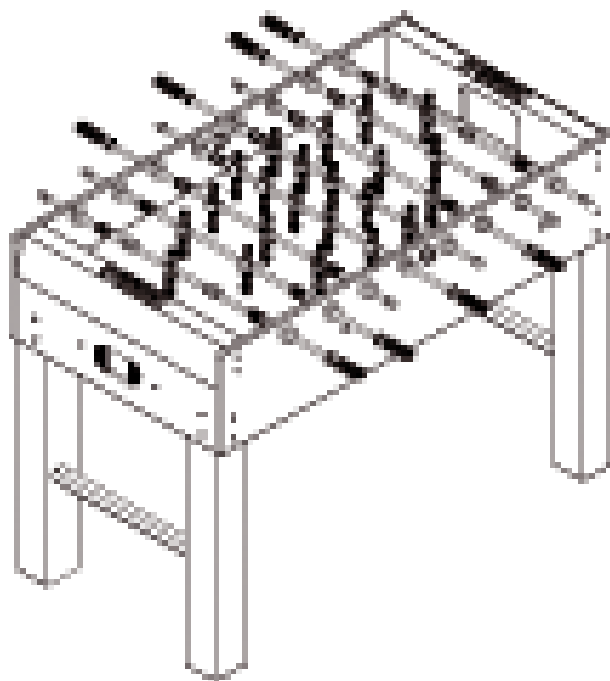































# MONTÁŽNÍ NÁVOD

## stolní fotbálek Counter



Etan 

# BALENÍ OBSAHUJE:

Položka	Kód	Popis / název	Množství
	H1	podložka 1/4"	12
	H2	matice 1/4"	4
	H3	šroub 5/16"x1-3/4"	8
	H4	podložka 5/16"	16
	H5	šroub 1/4"x1-1/4"	8
	H6	vrut 8#x1"	4
	H7	vrut 7#x5/8"	4
	H8	šroub 5/16"x1"	8
	H9	Podpůrné tyče - výztuhy	2
	H10	Příčka mezi nohy stolu	2
	P1	Boční panel	2
	P2	Hrací plocha	1
	P3	Výztuha hrací plochy	2
	P4	Koncový panel	2
	P5	Levá noha	2
	P6	Pravá noha	2
	P7	Branka	2
	P8	Počítadlo	2
	P9	Kryt hracích tyčí	8
	P10	Držadla tyčí	8
	R1	Team 1 – 1 hrací tyč	1
	R2	Team 1 – 2 hrací tyč	1
	R3	Team 1 – 5 hrací tyč	1
	R4	Team 1 – 3 hrací tyč	1
	R5	Team 2 – 1 hrací tyč	1
	R6	Team 2 – 2 hrací tyč	1
	R7	Team 2 – 5 hrací tyč	1
	R8	Team 2 – 3 hrací tyč	1
	A1	Klíč	2
	A2	Ďubový klíč	1
	A3	Míček	2

1. Stůl položíme na rovnou zem, k ochraně stolu před odřením můžeme použít víko od krabice.
2. Boční panel P1 dáme vzhůru nohama, otvor pro vzhazování míčku je co nejvíce u země a lícovou stranou ven.
3. Navlékneme tyče s hráčí – **VELMI NUTNÉ** – tak jak je přesně na obrázku – nutné dodržet číslování.
4. Jen tak to bude po převrácení stolu správně. – **VIZ OBRÁZEK NÍŽE**

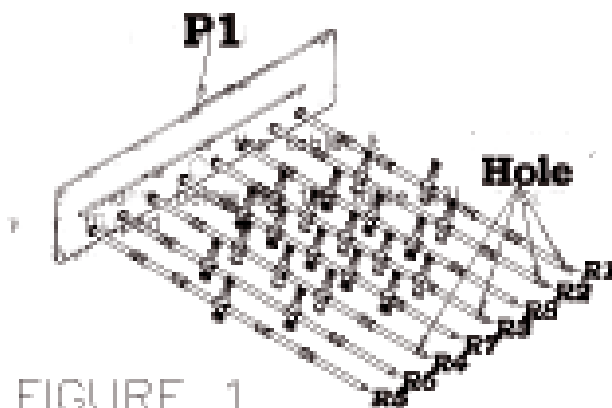

FIGURE 1

5. Pokud máte pruty nasazeny správně, nasuňte i druhý boční panel – viz. obrázek 2
6. Nasadte hrací plochu P2 do drážek v bočních panelech. Umístěte Výztuhy hrací plochy P3
7. Poté umístěte podpůrné tyče – výztuhy H9 - protáhněte bočními panely a dolů po drážce. Zajistěte podpůrné tyče maticemi (H2) a podložkami (H1), jak je znázorněno na obr. 2.. Utáhněte.

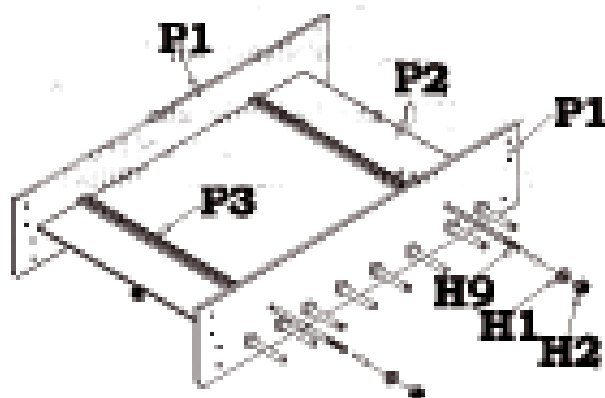
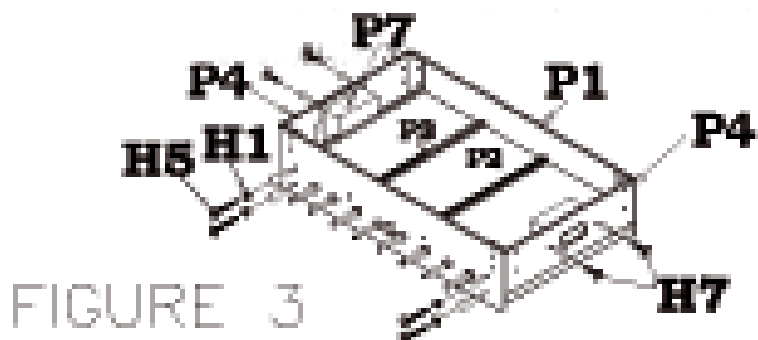

FIGURE 2

Etan

8. Připevněte koncové panely (P4) použijte šrouby (H5) a podložky (H1), jak je znázorněno na obr. 3.
9. Z vnitřku umístěte branky (P7) přes otvor v panelu (P4). Připevněte jej pomocí šroubů (H7), jak je znázorněno na obr.3



10. Mezi nohy (P5) a (P6) připevněte příčné tyče (H10). Přišroubujte nohy k bočním panelům pomocí šroubů (H8) a podložek (H4), jak je znázorněno na obr. 4.

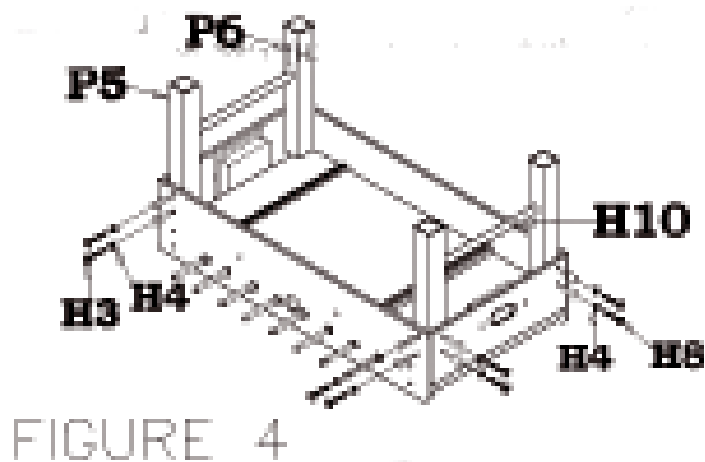

Etan

11. Opatrně otočte stůl a postavte na nohy.
12. Nyní nasad'te rukojeti P10 na tyče s hráči – až na doraz. Na druhý konec tyče nasad'te krytky P9. Pro lepší kluznost při nasazování lze použít tekuté mýdlo.
13. Přišroubujte počítadla (P8) do středu každého koncového panelu (P4) pomocí vrtů H6, jak je znázorněno na obr. 5.

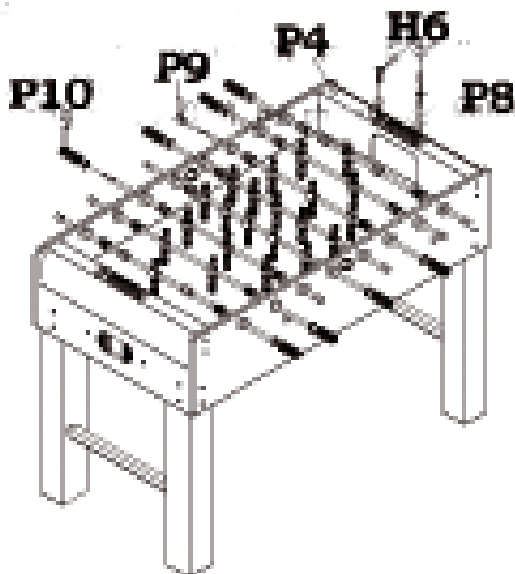

FIGURE 5

**ETAN.cz**  
Fibichova 153  
566 01 Vysoké Mýto  
tel: 777 230 063  
email: obchod@etan.cz

